

VERTICALE JALOEZIEEN PLAATSIINGSINSTRUCTIES

Omschrijving van de onderdelen

- 1 Montageclipsen
- 2 Haak voor lamellen
- 3 Oriëntatieketting
- 4 Bedieningskoord (openen en sluiten)
- 5 Rail
- 6 Lamel (textiel of pvc)
- 7 Ballastplaatjes (enkel bij textiel-lamellen)
- 8 Ballastkettingetjes (enkel bij textiel-lamellen)

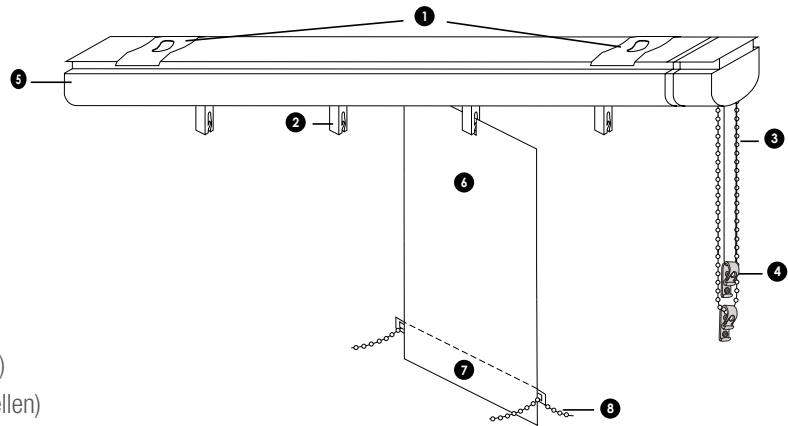

Montagehandleiding

Plaatsen van de clipsen

Eerst en vooral tekent u de clipsen af op het plafond. Zorg ervoor dat de buitenste twee clipsen zich op 5cm van de uiteinden van de rail (5) bevinden. Aan de kant waar het pakket van de lamellen opgevouwen wordt, plaatst u een tweede steun op 25cm van het einde van de rail. De overige clipsen verdeelt u dan op gelijke afstand tussen de uiterste clipsen.



Nu kunnen we overgaan tot het plaatsen van de clipsen op het plafond. U moet er wel rekening mee houden dat deze clipsen mooi in één lijn staan.

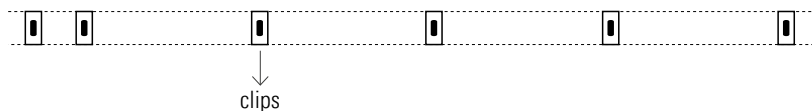

Nu de clipsen op het plafond gemonteerd zijn, kunt u de rail inclippen. Eerst de voorkant, daarna de achterkant van de rail inklikken.

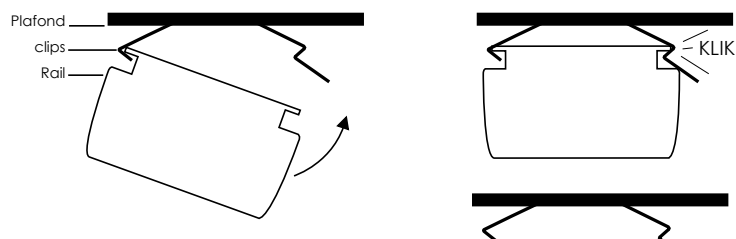

Inhaken van de lamellen

Nu de rail geplaatst is, kunnen we overgaan tot het aanhangen van de lamellen, aan de haken (2) van de rail. Met behulp van de bedieningskoord (4) bewegen we de haken over de volledige rail en plaatsen deze zodanig, dat de gleuf van de haak recht voor ons staat.

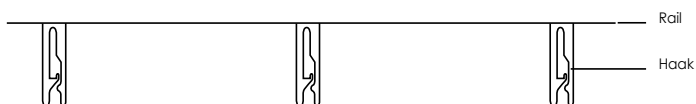

We nemen nu de textiel- of PVC-lamellen (6), en duwen deze in de haakgleuf.

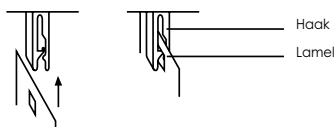

Als het textiel lamellen zijn, moet er nog een ballastplaatje (7) in de lus onderaan de lamel geschoven worden. Wanneer dit gebeurd is, worden de kettingen (8) op de ballastplaatjes geschoven. Bij PVC-lamellen is dit niet nodig.

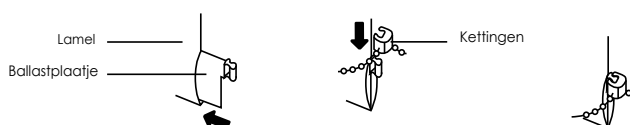

Monteren van kinderbeveiliging

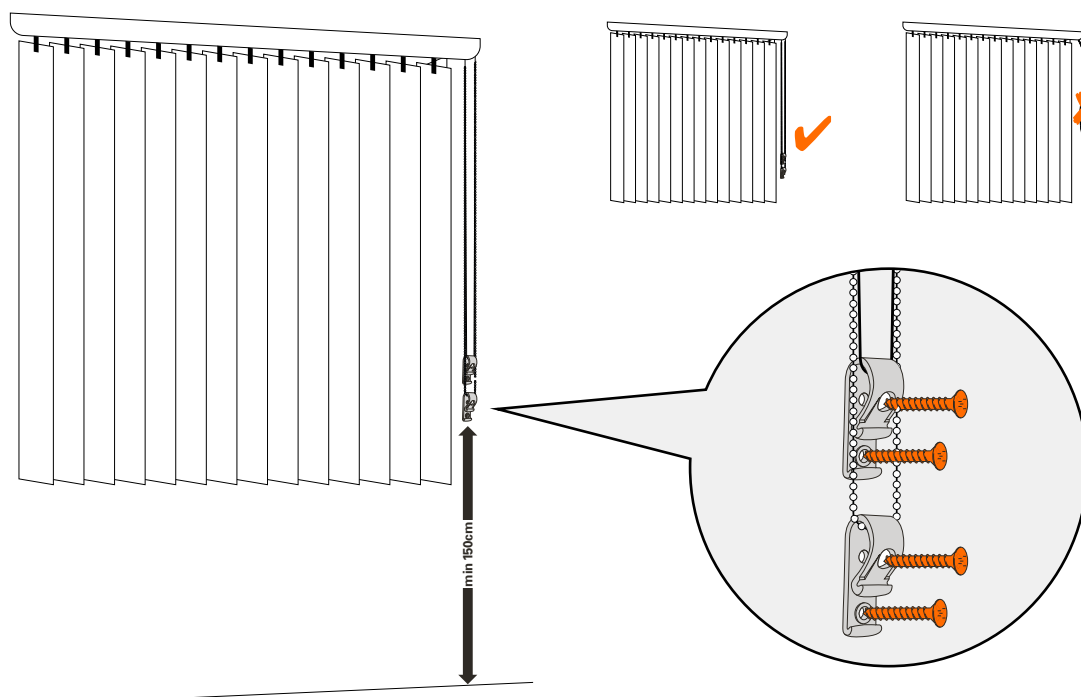

Gebruikshandleiding

De oriëntatieketting wordt gebruikt om uw lamellen open of dicht te draaien. Door aan deze ketting te trekken, draaien de haken op zich. Door het bedieningskoord schuiven de lamellen naar links of naar rechts.

Opgepast: wanneer u de lamellen opschuift, zorg er dan voor dat deze niet in gesloten toestand zijn.