

rideaux

instructions d'installation

yes.decoration

Regardez la vidéo
de montage ici



Description des accessoires

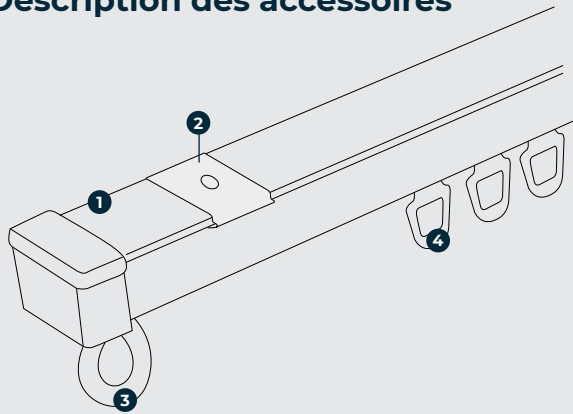

1. Rail de tenture
2. Clips de montage
3. Arrêts
4. Glisseur

Le placement des clips (pour montage au plafond)

Mettez un support à 5 cm de chaque extrémité du rail **1**. Du côté du paquet il faudra prévoir un deuxième support à environ 25 cm du premier. Le reste des supports seront repartis à égale distance sur le rail.

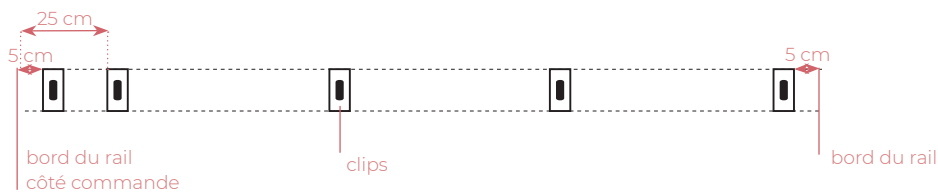

⚠ Tenez bien compte du fait que les clips doivent se trouver en ligne droite.

Le placement des supports mural (pour montage au mur)

étape 1

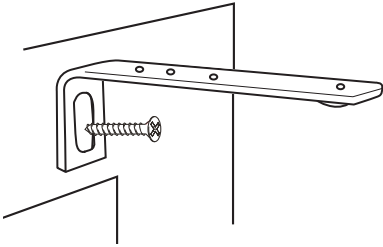

étape 2

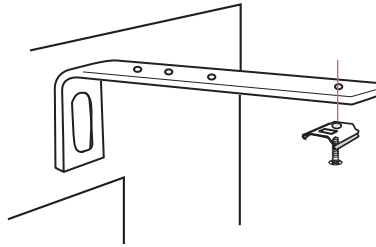

étape 3

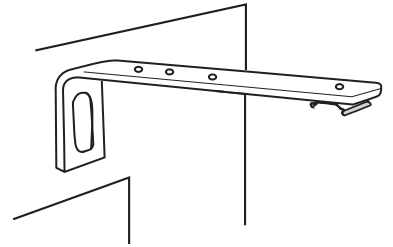

Clipser le rail

étape 1

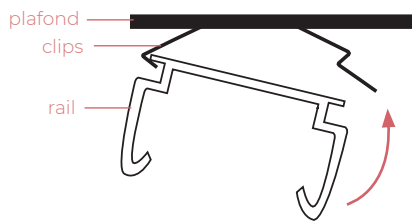

étape 2

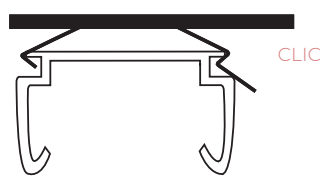

Instruction d'utilisation

Un rideau est très facile à utiliser. Il suffit de tirer le tissu dans la direction souhaitée pour ouvrir ou fermer le rideau.